

DAIKIN



INVERTER

Тел. +7 (495) 545-45-23
e-mail: info@moscowclimate.ru
www.moscowclimate.ru

DAIKIN ROOM AIR CONDITIONER

Operation Manual

MODELS FTX20J2V1B
FTX25J2V1B
FTX35J2V1B

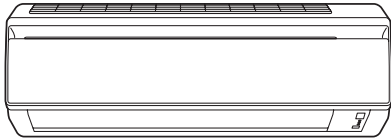

English

Deutsch

Français

Nederlands

Español

Italiano

Ελληνικά

Portugues

Русский

Türkçe

СОДЕРЖАНИЕ

ПРОЧИТЕ ПЕРЕД НАЧАЛОМ ЭКСПЛУАТАЦИИ

Меры по обеспечению безопасности	2
Наименования деталей	4
Подготовка к работе	7

ЭКСПЛУАТАЦИЯ

Работа в режиме АВТО · СУШКА · ОХЛАЖДЕНИЕ · НАГРЕВ · ВЕНТИЛЯТОР	10
Корректировка направления воздушного потока	12
УСИЛЕННЫЙ режим	14
Работа в режиме ЭКОНОМ	15
Функции ТАЙМЕР	16

ОСТОРОЖНО

Уход и очистка	18
----------------------	----

ПОИСК НЕИСПРАВНОСТЕЙ

Поиск неисправностей	21
----------------------------	----

Меры по обеспечению безопасности

- Храните данное руководство в легко доступном для оператора месте.
- Перед включением блока в работу внимательно прочтите данное руководство.
- В целях безопасности оператору следует внимательно ознакомиться с указанными ниже мерами предосторожности.
- В данном руководстве меры предосторожности подразделяются на ПРЕДУПРЕЖДЕНИЕ и ПРЕДОСТЕРЕЖЕНИЕ. Следите за соблюдением всех указанных мер предосторожности: все они важны для обеспечения безопасности.



ПРЕДУПРЕЖДЕНИЕ

Если проигнорировать точное соблюдение данных инструкций, блок может явиться причиной повреждения имущества, травм или гибели персонала.



ПРЕДОСТЕРЕЖЕНИЕ

Если проигнорировать точное соблюдение данных инструкций, блок может явиться причиной незначительного или заметного повреждения имущества либо травм персонала.



Не допускается ни при каких обстоятельствах.



Внимательно соблюдайте инструкции.



Кондиционер необходимо заземлять.



Ни в коем случае не допускайте увлажнения кондиционера (включая дистанционный блок управления).



Ни в коем случае не прикасайтесь к кондиционеру (включая дистанционный блок управления) влажными руками.



ПРЕДУПРЕЖДЕНИЕ

- Во избежание возникновения пожара, взрыва или повреждений не эксплуатируйте блок при обнаружении поблизости от него вредных веществ, включая воспламеняемые или коррозионные газы.
- Длительное нахождение под воздействием прямого потока воздуха может нанести ущерб здоровью.
- Не следует вставлять палец и помещать стержень или другие предметы в отверстие для впуска или выпуска воздуха. Поскольку вентилятор вращается с высокой скоростью, он может явиться источником травмы.
- Не пытайтесь самостоятельно ремонтировать, перемещать, модифицировать или заново устанавливать кондиционер. Ошибочные операции могут привести к поражению электрическим током, пожару и т.п. По вопросам ремонта и перестановки обращайтесь за инструкциями и информацией к своему дилеру Дэйкин.



- Используемый в кондиционере хладагент является безопасным. Хотя утечки не допускаются, в случаях вызываемой какой-либо причиной утечки хладагента в помещении необходимо полностью исключить его контакт с любым открытым пламенем, например, пламенем газовых горелок, керосиновых нагревателей или с горючим газом.



- Если кондиционер не обеспечивает соответствующее охлаждение (или нагрев), это может означать утечку хладагента; обратитесь к своему дилеру. При выполнении ремонтных операций, сопутствующих добавлению хладагента, проконтролируйте характер ремонта с привлечением наших специалистов по сервисному обслуживанию.
- Не пытайтесь самостоятельно устанавливать кондиционер. Ошибки в работе могут привести к утечке воды, вызвать поражение электрическим током или явиться причиной пожара. По монтажу консультируйтесь со своим дилером или с квалифицированным специалистом.
- Во избежание поражения электрическим током, возникновения пожара или получения травмы, если вы обнаружили любые аномалии типа дыма или огня, прекратите работу и отключите питание. Обратитесь за инструкциями к своему дилеру.
- В зависимости от условий окружающей среды может понадобиться установка выключателя тока утечки на землю. Отсутствие выключателя тока утечки на землю может привести к поражению электрическим током или пожару.

- Кондиционер должен быть заземлен. Несоответствующее заземление может привести к поражению электрическим током. Не присоединяйте заземляющий провод к газовым, водопроводным трубам, молниеотводу или проводу телефонного заземления.



ПРЕДОСТЕРЕЖЕНИЕ

- Во избежание ухудшений качества не используйте кондиционер для охлаждения прецизионных приборов, продуктов питания, растений, животных или произведений искусства.



- Не допускайте прямого воздействия воздушного потока на малолетних детей, животных или на растения.
- Не располагайте бытовые приборы с открытым пламенем в местах распространения воздушного потока из блока или под комнатным блоком. Это может привести к неполному сгоранию или вызвать деформацию блока вследствие нагрева.
- Следите за беспрепятственным прохождением воздуха через впускное и выпускное отверстия. Затрудненное прохождение воздуха чревато пониженным качеством работы или нарушением функционирования.
- Нельзя садиться или взгромоздаться на наружный блок. Во избежание травм не кладите на блок никакие предметы и не снимайте защитное ограждение вентилятора.
- Не помещайте под наружный или комнатный блок никакие предметы, требующие защиты от влаги. При определенных условиях возможна конденсация содержащейся в воздухе влаги с последующим вытеканием из блока.
- После длительного использования проконтролируйте отсутствие повреждений на подставке и арматуре блока.
- Не прикасайтесь к воздухоприемнику и к алюминиевым пластинам наружного блока. Это может привести к травмам.
- Устройство не предназначено для использования маленькими детьми или слабыми людьми без наблюдения.
- За маленькими детьми необходимо следить, чтобы они не играли с устройством.

- Если кондиционер используется вместе с оборудованием, содержащим горелку, следите за надлежащим проветриванием помещения во избежание кислородной недостаточности. 
- Перед очисткой обязательно прекратите работу и отключите питание с помощью выключателя или путем отсоединения питающего шнура.
- Не подключайте кондиционер к источнику питания, отличному от указанного в требованиях. Это может вызвать неисправность или привести к пожару.
- Подсоедините дренажный шланг для обеспечения равномерного дренажа. Неполный дренаж может привести к пропитыванию влагой здания, мебели и т.п.
- Не размещайте предметы в непосредственной близости от наружного блока и не позволяйте листьям и другому мусору скапливаться вокруг блока.
Листья являются рассадником мелких животных, которые могут проникнуть в блок. Оказавшись в блоке, такие животные могут вызвать сбои в его работе, задымление или возгорание при вступлении в контакт с электрическими деталями.

- Нельзя работать с кондиционером влажными руками. 

- Не допускайте попадания на комнатный блок слишком большого количества воды и используйте для его промывки слегка смоченную материю. 
- Не ставьте на блок сверху предметы типа сосудов с водой. Вода может попасть вовнутрь блока и привести к нарушению электрической изоляции, что чревато поражением электрическим током.

Место для установки.

- При необходимости установки кондиционера в указанных ниже условиях окружающей среды консультируйтесь с дилером.
 - Места с замасленной средой, с наличием пара или сажи.
 - Пропитанная солью среда, например, на морском побережье.
 - Места с наличием газа серной кислоты, например, вблизи горячих источников.
 - Места с возможностью занесения наружного блока снегом.

Необходимо обеспечить слив дренажных вод из наружного блока в место с хорошим дренажом.

Помните о своих соседях, которым могут мешать создаваемые шумы.

- Для монтажа выбирайте место в расчете на выполнение указанных ниже требований.
 - Опора должна быть достаточно прочной для выдерживания веса блока и не должна распространять вибрацию или рабочие шумы.
 - При установке в этом месте создаваемый наружным блоком поток воздуха или генерируемый им рабочий шум не должны мешать соседям.

Работа с электрической цепью.

- Для подачи питания в кондиционер необходимо использовать отдельный источник питания.

Перестановка системы.

- Для перестановки кондиционера требуются специальные знания и опыт. При необходимости перестановки вследствие переезда или реконструирования обращайтесь к дилеру.

Наименования деталей

■ Комнатный блок

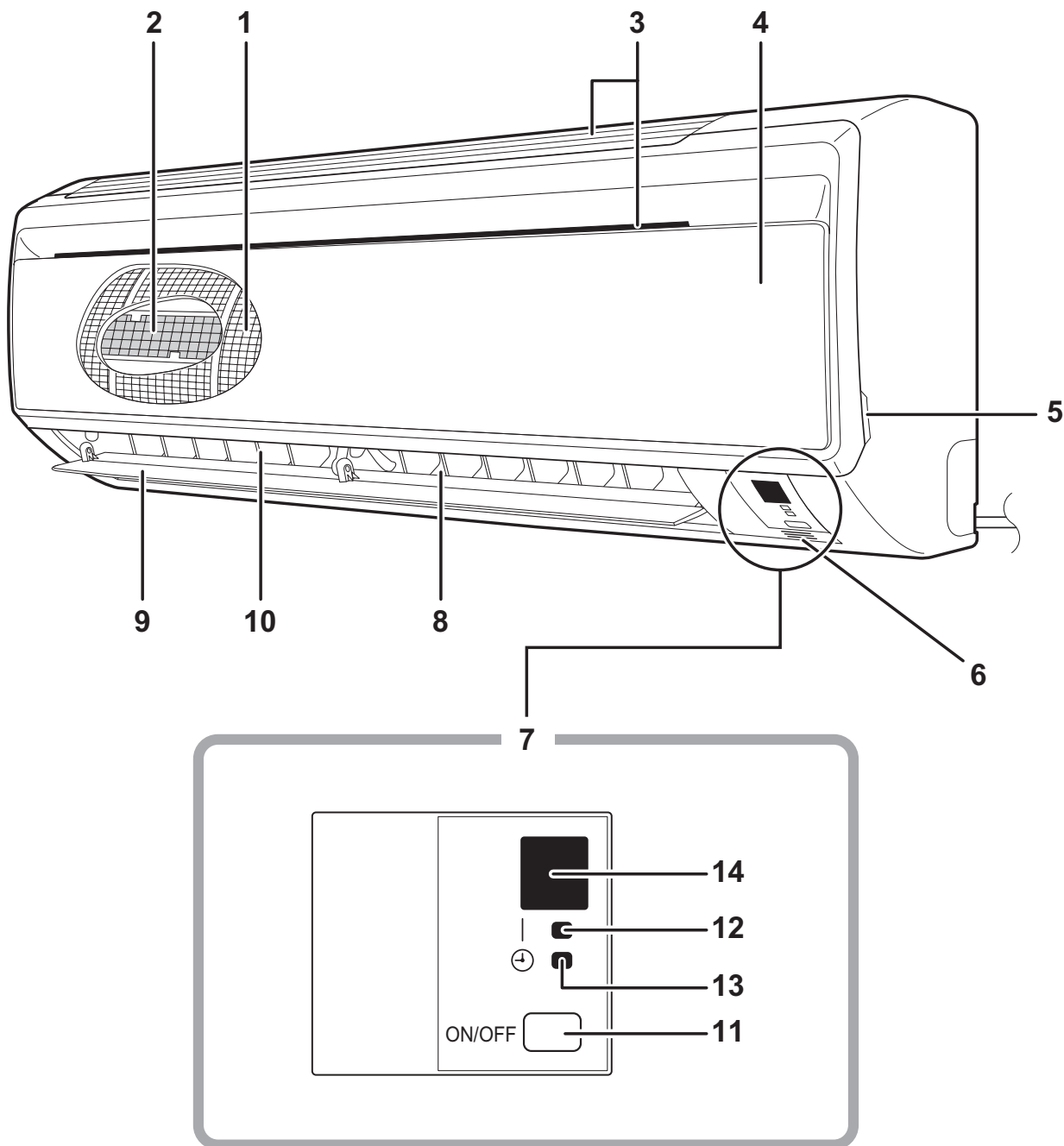

■ Наружный блок

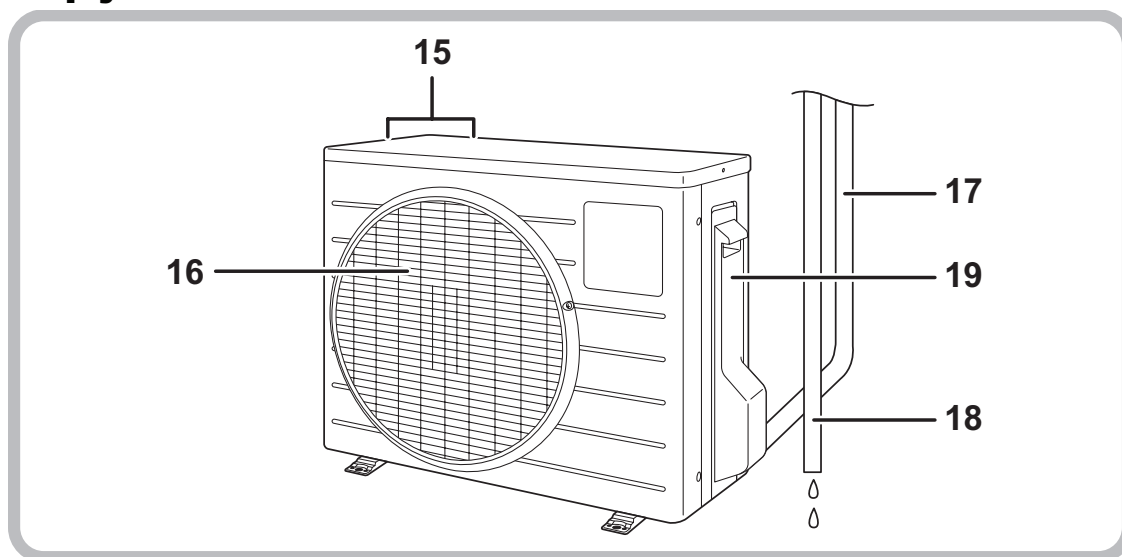

■ Комнатный блок

1. Воздушный фильтр

2. Фотокаталитический титан-апатитовый фильтр очистки воздуха:

- Эти фильтры присоединены к внутренним частям воздушных фильтров.

3. Воздухоприемник

4. Лицевая панель

5. Выступ верхней лицевой панели

6. Датчик температуры в помещении:

- контролирует температуру воздуха около блока.

7. Дисплей

8. Воздуховыпускное отверстие

9. Горизонтальные лопасти (Створки):

(стр. 12.)

10. Вертикальные лопасти (Жалюзи):

- Жалюзи находятся внутри воздуховыпускного узла.
(стр. 12.)

11. Переключатель ВКЛ/ВЫКЛ комнатного блока: (стр. 10.)

- Для включения в работу выполните однократное нажатие данного выключателя. Для останова нажмите его еще раз.

- Режимы работы указаны в приведенной ниже таблице.

	Режим	Установка температуры	Скорость потока воздуха
FTK	ОХЛАЖДЕНИЕ	22°C	АВТОМАТИЧЕСКИЙ
FTX	АВТОМАТИЧЕСКИЙ	25°C	АВТОМАТИЧЕСКИЙ

- Данный выключатель используется при работе без дистанционный блок управления.

12. Лампочка индикации работы (зеленая)

13. Лампочка ТАЙМЕР (желтый): (стр. 16.)

14. Приемник сигнала:

- Принимает сигналы от дистанционный блок управления.
- Поступление сигнала в блок обозначается коротким звуковым сигналом.
 - Начало работыдва коротких звуковых сигнала
 - Изменение установочных параметров.....один короткий звуковой сигнал
 - Прекращение работыдлинный звуковой сигнал

■ Наружный блок

15. Воздухоприемник: (Сзади и сбоку)

16. Воздуховыпускное отверстие

17. Трубопровод хладагента и межблочный кабель

18. Дренажный шланг

19. Клемма заземления:

- Находится внутри данной крышки.

Возможны различные варианты внешнего оформления наружного блока в зависимости от модели.

■ Дистанционный блок управления

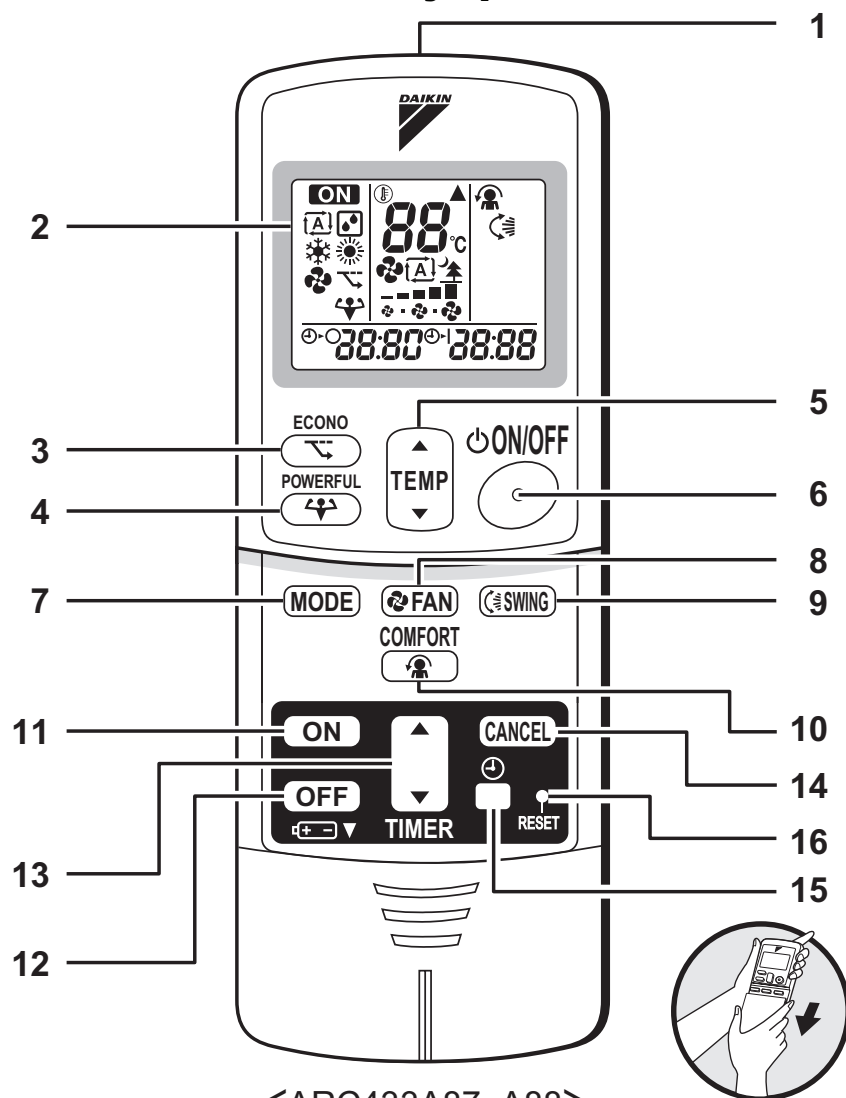

<ARC433A87, A88>

1. Передатчик сигнала:

- Осуществляет посылку сигнала в комнатный блок.

2. Дисплей:

- Отображает текущие установочные значения. (На данном рисунке все дисплеи каждой из секций изображены в состоянии ВКЛ в пояснительных целях.)

3. Кнопка ЭКОНОМ:

- работа в режиме ЭКОНОМ (стр. 15.)

4. Кнопка УСИЛЕННЫЙ режим:

- УСИЛЕННЫЙ режим (стр. 14.)

5. Регулировочные кнопки ТЕМПЕРАТУРА:

- Изменяется задаваемое значение температуры.

6. Кнопка ВКЛ/ВЫКЛ:

- Для включения в работу выполните однократное нажатие данной кнопки. Для останова нажмите ее еще раз.

7. Селекторная кнопка РЕЖИМ:

- Используется для выбора режима работы. (АВТО/СУШКА/ОХЛАЖД/НАГРЕВ/ВЕНТИЛЯТОР) (стр. 10.)

8. Установочная кнопка ВЕНТИЛЯТОР:

- Используется для задания скорости потока воздуха.

9. Кнопка ПОВОРОТ:

- Корректировка направления воздушного потока. (стр. 12.)

10. Кнопка КОМФОРТНОГО ВОЗДУШНОГО ПОТОКА:

- Работа в режиме КОМФОРТНОГО ВОЗДУШНОГО ПОТОКА (стр. 13.)

11. Кнопка ТАЙМЕР ВКЛ:

- (стр. 17.)

12. Кнопка ТАЙМЕР ВЫКЛ:

- (стр. 16.)

13. Кнопка Установок ТАЙМЕРА:

- Изменяются задаваемые установки таймера.

14. Кнопка ОТМЕНА ДЛЯ ТАЙМЕРА:

- Отменяются установки таймера.

15. Кнопка ЧАСЫ:

- (стр. 9.)

16. Кнопка СБРОС:

- Перезапустите блок, если он заморозится.
- Для нажатия используйте тонкий предмет.

Подготовка к работе

■ Для установки батареек

1. Сдвиньте переднюю крышку для снятия.
2. Установите две сухие батарейки размера AAA.LR03 (щелочные).
3. Далее верните лицевую крышку в закрытое положение.

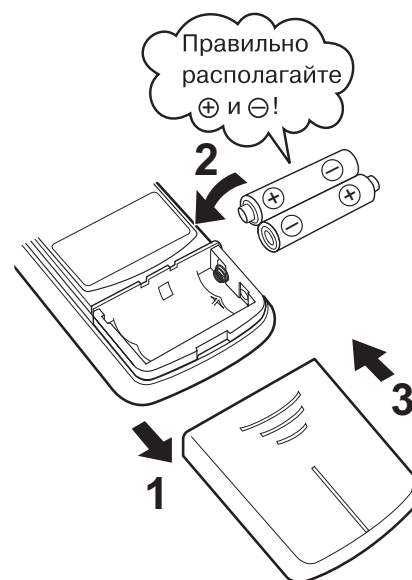

ВНИМАНИЕ

■ О батарейках

- Устанавливаемые батарейки должны совпадать по типу с заменяемыми батарейками, допускается только одновременная замена двух батареек.
- Если система не эксплуатируется в течение длительного времени, извлеките из нее батарейки.
- Срок службы батареек составляет приблизительно один год. Однако, в случае потускнения дисплея пульта дистанционного управления и ухудшения дистанционного управления, замените обе две батарейки на новые батарейки размера AAA.LR03 (щелочные).
- Прилагаемые батарейки предназначены для начального периода эксплуатации системы. Срок использования батареек может оказаться коротким в зависимости от даты изготовления кондиционера.

Подготовка к работе

■ Для включения в работу дистанционный блок управления

- Для работы с удаленным контроллером используйте передатчик в комнатном блоке. Если что-либо (например, штора) препятствует прохождению сигналов между блоком и удаленным контроллером, блок не работает.
- Не допускайте падения дистанционный блок управления. Не допускайте его увлажнения.
- Максимальная дальность передачи составляет порядка 7 метров.

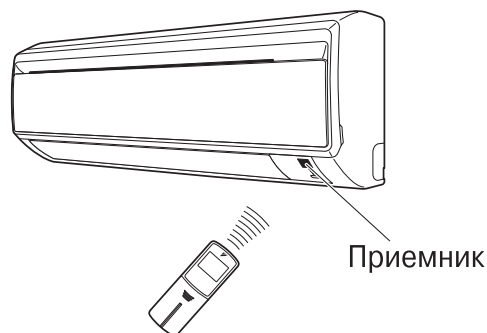

■ Для крепления держателя дистанционный блок управления на стене

1. Выберите место, из которого сигналы беспрепятственно попадают в блок.
2. Прикрепите держатель к стене, балке или подобной поверхности винтами, которые можно приобрести на месте.
3. Установите дистанционный блок управления в держатель дистанционный блок управления.



ВНИМАНИЕ

■ О дистанционный блок управления

- Защищайте дистанционный блок управления от прямого солнечного излучения.
- Пыль на передатчике или приемнике сигналов приводит к ухудшению чувствительности. Вытрите пыль мягкой материей.
- Прием сигналов может быть нарушен находящимися в помещении люминесцентными лампами с электронным запуском (например, лампами инверторного типа). В таком случае необходимо проконсультироваться с продавцом.
- Если сигналы дистанционный блок управления по ошибке вызывают срабатывание другого электроприбора, переместите его в другое место либо проконсультируйтесь у продавца.

■ Установка часов

1. Нажмите кнопку “ЧАСЫ”.

Отображается 0:00.

Мигает .

2. Нажмите кнопку “Установки ТАЙМЕРА” для установки на таймере текущего времени.

Удержание в нажатом состоянии кнопки “▲” или “▼” существенно убыстряет изменение времени в сторону увеличения или уменьшения.

3. Нажмите кнопку “ЧАСЫ”.

Мигает .

■ Переведите выключатель в положение ВКЛ.

- Перевод выключателя в положение ВКЛ приводит к открытию и следующему за этим закрытию створки. (Эта процедура соответствует норме.)

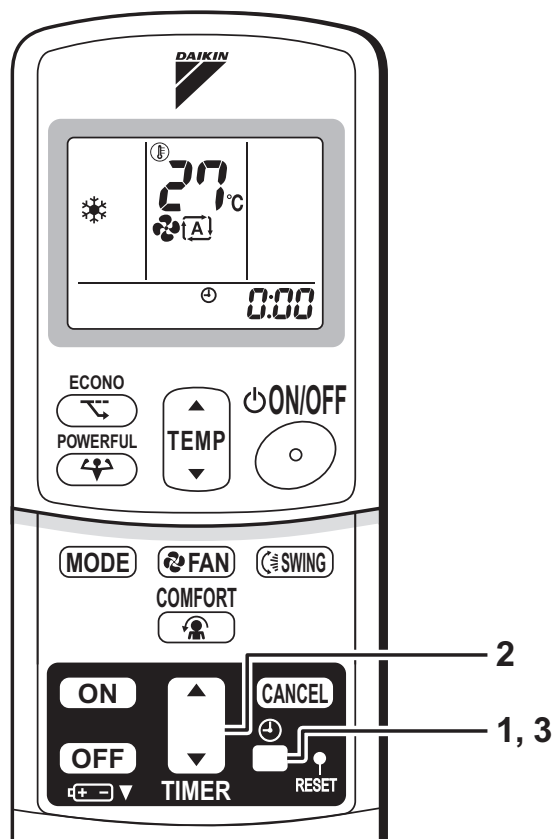

ПРИМЕЧАНИЕ

■ Замечания по экономии энергии

- Необходимо позаботиться, чтобы помещение не охлаждалось (прогревалось) слишком сильно. Поддержание температуры на умеренном уровне способствует экономии электроэнергии.
- Закрывайте окна шторами или с помощью жалюзи. Препграда солнечному свету и поступающему снаружи воздуху увеличивает охлаждение (нагрев).
- Засорение воздушных фильтров приводит к понижению эффективности работы и к потере энергии. Необходимо очищать их примерно раз в две недели.

Рекомендуемая установка температуры
Для охлаждения: 26°C – 28°C
Для нагрева: 20°C – 24°C

■ Обратите внимание на следующее

- Кондиционер постоянно потребляет 15 - 35 Вт электроэнергии даже при нахождении в нерабочем состоянии.
- Если предполагается на длительное время отказаться от использования кондиционера (например, весной или осенью), переведите выключатель в положение ВЫКЛ.
- Ниже указываются условия эксплуатации кондиционера.

Режим	Условия эксплуатации	Если во время эксплуатации имеет место продолжительный выход за пределы указанной области
ОХЛАЖДЕНИЕ	Наружная температура: 10 - 46°C Температура в помещении: 18 - 32°C Влажность в помещении: Макс. 80%	<ul style="list-style-type: none"> • Возможно срабатывание предохранительного устройства для останова работы. • Возможна конденсация влаги в комнатном блоке с просачиванием наружу.
НАГРЕВ	Наружная температура: -15 - 20°C Температура в помещении: 10 - 30°C	<ul style="list-style-type: none"> • Возможно срабатывание предохранительного устройства для останова работы.
СУШКА	Наружная температура: 10 - 46°C Температура в помещении: 18 - 32°C Влажность в помещении: Макс. 80%	<ul style="list-style-type: none"> • Возможно срабатывание предохранительного устройства для останова работы. • Возможна конденсация влаги в комнатном блоке с просачиванием наружу.

- Работа за пределами указанных значений влажности и температуры может вызвать срабатывание предохранительного устройства, блокирующего систему.

Работа в режиме АВТО · СУШКА · ОХЛАЖДЕНИЕ · НАГРЕВ · ВЕНТИЛЯТОР

Кондиционер работает в выбираемом пользователем режиме.

При следующем включении кондиционер запускается с последнего установленного режима работы.

■ Для включения в работу

1. Нажмите кнопку “селектор РЕЖИМА” и выберите режим работы.

- Каждое нажатие кнопки вызывает переход к следующему по счету режиму указанной последовательности.

Ⓐ: АВТОМАТИЧЕСКИЙ

☐: СУШКА

❄: ОХЛАЖДЕНИЕ

☀: НАГРЕВ

🌀: ВЕНТИЛЯТОР



2. Нажмите кнопку “ВКЛ/ВЫКЛ”.

- Загорается лампочка РАБОЧИЙ РЕЖИМ.



■ Для прекращения работы

3. Заново нажмите кнопку “ВКЛ/ВЫКЛ”.

- Лампочка РАБОЧИЙ РЕЖИМ гаснет.

■ Для изменения уставки температуры



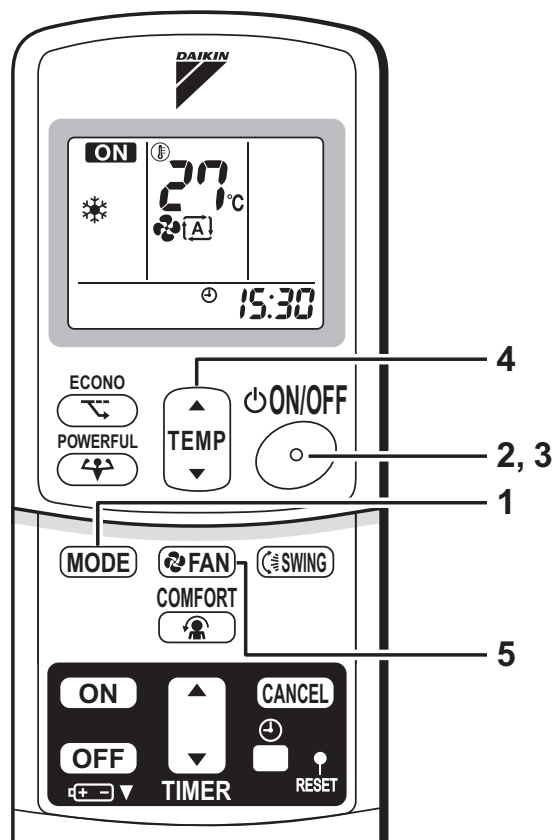

4. Нажмите кнопку “регулировка ТЕМПЕРАТУРЫ”.



Режим СУШКА или ВЕНТИЛЯТОР	Режим АВТО, ОХЛАЖДЕНИЕ или НАГРЕВ
Уставка температуры не изменяется.	Нажимайте “▲” для повышения температуры и “▼” для понижения температуры.
	Установите температуру по своему выбору.

■ Для корректировки заданной скорости воздушного потока

5. Нажмите кнопку “настройка ВЕНТИЛЯТОРА”.

Режим СУШКА	Режим АВТО, ОХЛАЖДЕНИЕ, НАГРЕВ или ВЕНТИЛЯТОР
Заданное значение скорости воздушного потока не изменяется.	Имеется пять доступных уровней регулировки скорости воздушного потока от “  ” до “  ” и дополнительно “  ” “  ”. 

- Работа комнатного блока в режиме покоя

Если для скорости воздушного потока выбирается значение “”, шум комнатного блока снижается. Выберите это значение для приглушения шума.

Если скорость воздушного потока установлена на слишком низкий уровень, производительность блока может упасть.

ПРИМЕЧАНИЕ

■ Примечание по операции НАГРЕВ

- Поскольку данный кондиционер обогревает помещение путем переноса тепла из наружного воздуха в помещение, нагревательная способность понижается вместе с понижением температуры наружного воздуха. При недостаточном эффекте обогрева рекомендуется использовать кондиционер вместе с другим нагревательным прибором.
- В системе с тепловым насосом помещение обогревается благодаря циркуляции воздуха в пределах всего помещения. После запуска операции нагрева требуется некоторое время, чтобы в помещении стало теплее.
- В процессе обогрева возможно образование инея на наружном блоке, приводящее к понижению нагревательной способности. В этом случае система переключается на операцию размораживания с целью удаления инея.
- Во время операции размораживания отсутствует выход горячего воздуха из комнатного блока.

■ Примечание по режиму ОХЛАЖДЕНИЯ

- Кондиционер охлаждает помещение, выдувая теплый воздух вне помещения, поэтому, если температура наружного воздуха высокая, производительность кондиционера снижается.

■ Примечание по операции СУШКА

- Имеется компьютерная микросхема, назначение которой заключается в понижении влажности в помещении при одновременном поддержании максимально высокой температуры. Она автоматически регулирует температуру и мощность вентилятора, вследствие чего ручная регулировка этих функций не представляется возможной.

■ Примечание по режиму АВТО

- В режиме АВТО система выбирает при включении требуемый вариант работы (ОХЛАЖДЕНИЕ ИЛИ НАГРЕВ) в зависимости от температуры в помещении.
- Система автоматически корректирует выбор с заданной периодичностью с целью поддержания температуры в помещении на заданном пользователем уровне.
- При желании можно отказаться от режима АВТО и задавать температуру вручную.

■ Примечание по выбору скорости воздушного потока

- На пониженных скоростях воздушного потока ослабляется также эффект нагрева (охлаждения).

Корректировка направления воздушного потока



Для повышения комфортности среды можно регулировать направление воздушного потока.

■ Для корректировки положения горизонтальных лопастей (створок)

1. Нажмите кнопку “ПОВОРОТ”.

- На ЖКИ появляется “

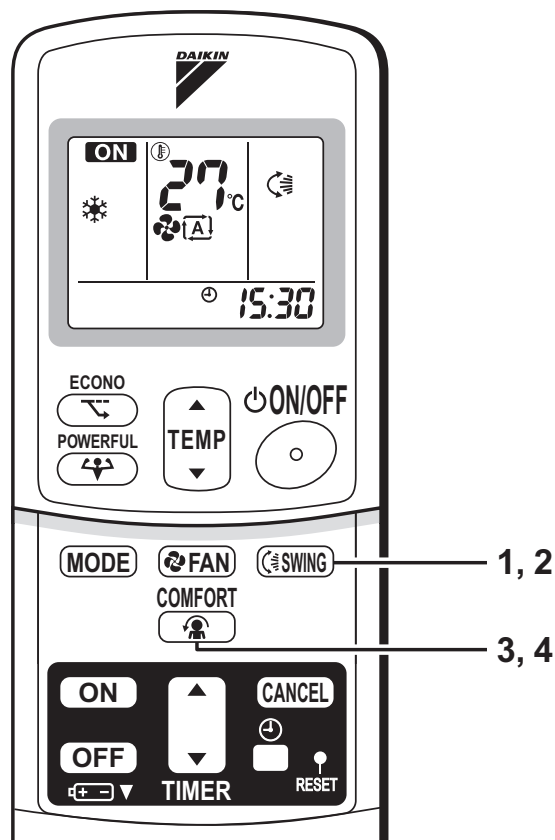
2. При повороте створок до требуемого положения нажмите кнопку “ПОВОРОТ” еще раз.

- Движение створок прекратится.
- “

The diagram shows a DAIKIN remote control. The LCD screen displays 'ON', a temperature of 27°C, a fan icon, and a time of 15:30. Below the screen are buttons for 'ECONO', 'POWERFUL', 'TEMP', and 'ON/OFF'. The middle section contains 'MODE', 'FAN', 'SWING', and 'COMFORT' buttons. The bottom section contains 'ON', 'OFF', 'CANCEL', 'TIMER', and 'RESET' buttons. Lines with numbers 1, 2, 3, and 4 point to the 'SWING', 'FAN', 'MODE', and 'COMFORT' buttons respectively.

■ Для корректировки положения вертикальных лопастей (жалюзи)

Удерживайте в нажатом состоянии кнопку и перемещайте жалюзи. (Кнопка находится на левосторонней и правосторонней лопастях.)

- Если блок установлен в углу комнаты, жалюзи всегда должны располагаться в направлении от стены. Если они направлены к стене, стена будет мешать потоку воздуха, что приведет к снижению эффективности охлаждения (или нагрева).

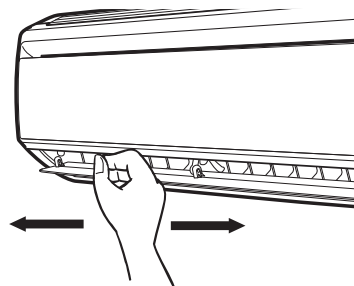

■ Для включения режима КОМФОРТНОГО ВОЗДУШНОГО ПОТОКА

3. Нажмите кнопку “КОМФОРТНЫЙ ВОЗДУШНЫЙ ПОТОК”.

- Положение задвижки будет изменяться для предотвращения прямого обдувания воздухом присутствующих в помещении лиц.
 - на жидкокристаллическом дисплее отображается “”.
 - Скорость потока воздуха установлена в положение “АВТО”.
- 〈ОХЛАЖДЕНИЕ/СУШКА〉 Задвижка поднимется.
〈НАГРЕВ〉 Задвижка опустится.

■ Для отмены режима КОМФОРТНОГО ВОЗДУШНОГО ПОТОКА

4. Нажмите кнопку “КОМФОРТНЫЙ ВОЗДУШНЫЙ ПОТОК” еще раз.

- Задвижки возвратятся в положение, записанное в памяти до режима КОМФОРТНЫЙ ВОЗДУШНЫЙ ПОТОК.
- “” исчезнет с ЖКИ.

Примечания по режиму КОМФОРТНОГО ВОЗДУШНОГО ПОТОКА

- Использовать одновременно УСИЛЕННЫЙ режим и режим КОМФОРТНОГО ВОЗДУШНОГО ПОТОКА нельзя. Приоритет отдается операции УСИЛЕННОГО режима.

Примечания по углам поворота створок и жалюзи

- При пользовании кнопкой “ПОВОРОТ” диапазон углов поворота створок зависит от режима работы. (См. рисунок)

■ ВНИМАНИЕ

- Для регулировки угла поворота створок всегда пользуйтесь дистанционный блок управления. Если вы попытаетесь с усилием вручную перемещать створки во время их поворачивания, то возможна поломка механизма.
- При регулировке раскрытия жалюзи соблюдайте осторожность. Внутри воздуховыпускного узла вентилятор вращается с высокой скоростью.
- Если кондиционер работает в режиме охлаждения или сушки со створками, остановленными в направлении вниз, створки автоматически начнут работать примерно через час, чтобы предотвратить образование влаги.

В режиме СУШКА или ОХЛАЖДЕНИЕ

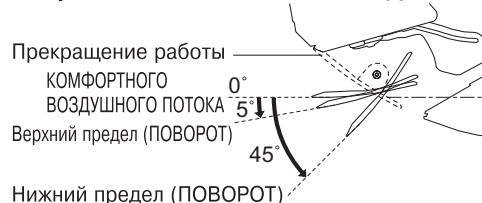

В режиме НАГРЕВ

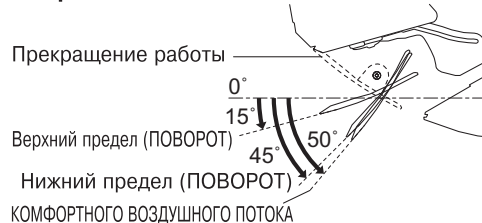

В режиме ВЕНТИЛЯТОР

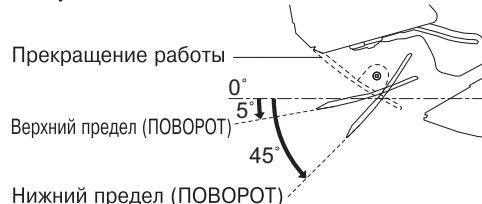



УСИЛЕННЫЙ режим

В УСИЛЕННОМ режиме эффект охлаждения (нагрева) быстро доводится до максимума в любом режиме работы. Можно обеспечить максимальную производительность.

■ Для запуска УСИЛЕННОГО режима

1. **Нажмите кнопку “УСИЛЕННЫЙ”.**
 - Операция УСИЛЕННОГО режима завершается за 20 минут. Далее система автоматически возвращается к работе с предыдущими установочными значениями, использованными перед переходом на УСИЛЕННЫЙ режим.
 - на жидкокристаллическом дисплее отображается “

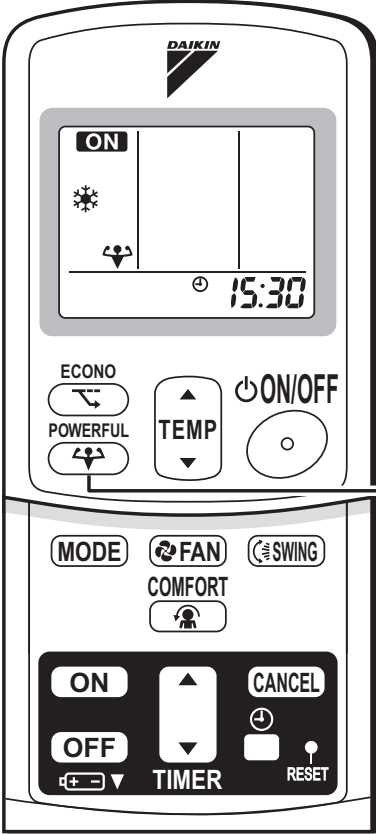
■ Для отмены УСИЛЕННОГО режима

2. **Заново нажмите кнопку “УСИЛЕННЫЙ”.**
 - “

The image shows a DAIKIN remote control. The top section has a display showing 'ON' and '15:30'. Below the display are buttons for 'ECONO', 'POWERFUL', 'TEMP', and 'ON/OFF'. The 'POWERFUL' button is highlighted with a line and the number '1, 2'. Below this are buttons for 'MODE', 'FAN', 'SWING', 'COMFORT', 'ON', 'OFF', 'TIMER', and 'RESET'.

ПРИМЕЧАНИЕ

■ Примечания по УСИЛЕННОМУ режиму

- УСИЛЕННЫЙ режим нельзя использовать одновременно с режимами ЭКОНОМ или КОМФОРТНЫЙ ВОЗДУШНЫЙ ПОТОК. Приоритет отдается той функции, кнопка которой была нажата последней.
- УСИЛЕННЫЙ режим можно установить только при работающем блоке. Нажатие кнопки отключения работы приводит к отмене настроек, и “

14

Работа в режиме ЭКОНОМ

Работа в режиме ЭКОНОМ представляет собой функцию, обеспечивающую эффективную работу при снижении максимальной потребляемой мощности.

■ Для запуска режима ЭКОНОМ

1. Нажмите кнопку “ЭКОНОМ”.

- на жидкокристаллическом дисплее отображается “”.

■ Для отмены режима ЭКОНОМ.

2. Заново нажмите кнопку “ЭКОНОМ”.

- “” исчезнет с ЖКИ.

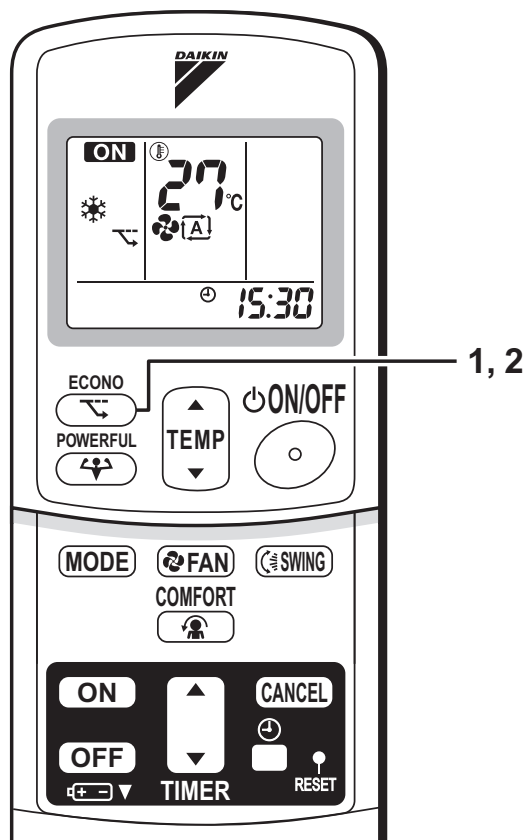

ПРИМЕЧАНИЕ

- Режим ЭКОНОМ можно установить только при работающем блоке. Нажатие кнопки отключения работы приводит к отмене настроек, и “” исчезает с ЖКИ.
- Работа в режиме ЭКОНОМ представляет собой функцию, обеспечивающую эффективную работу путем ограничения мощности, потребляемой наружным блоком (рабочая частота).
- Режим ЭКОНОМ имеет следующие режимы работы: АВТО, ОХЛАЖДЕНИЕ, СУХОЙ и НАГРЕВ.
- Использовать одновременно УСИЛЕННЫЙ режим и режим ЭКОНОМ нельзя. Приоритет отдается той функции, кнопка которой была нажата последней.
- Потребляемая мощность может не снизиться даже при использовании режима ЭКОНОМ, если уровень потребляемой мощности и так низкий.

Функции ТАЙМЕР

Функции таймера используются для автоматического включения или выключения кондиционера на ночь или в утренние часы. Можно пользоваться также комбинацией операций ТАЙМЕР ВКЛ и ТАЙМЕР ВЫКЛ.

■ Для использования операции ТАЙМЕР ВЫКЛ

- Проконтролируйте правильность показаний часов. При нарушении этих показаний установите текущее время. (стр. 9.)

1. Нажмите кнопку “ТАЙМЕР ВЫКЛ”.

Отображается 0:00.

Мигает \odot - \circ .

2. Нажимайте кнопку “Установка ТАЙМЕРА” до тех пор, пока не установится требуемое значение времени.

- Каждое нажатие любой из кнопок приводит к приращению или уменьшению значения времени на 10 минут. Удержание любой из кнопок в нажатом состоянии убыстрят изменение значений.

3. Заново нажмите кнопку “ТАЙМЕР ВЫКЛ”.

- Загорается лампочка ТАЙМЕР.

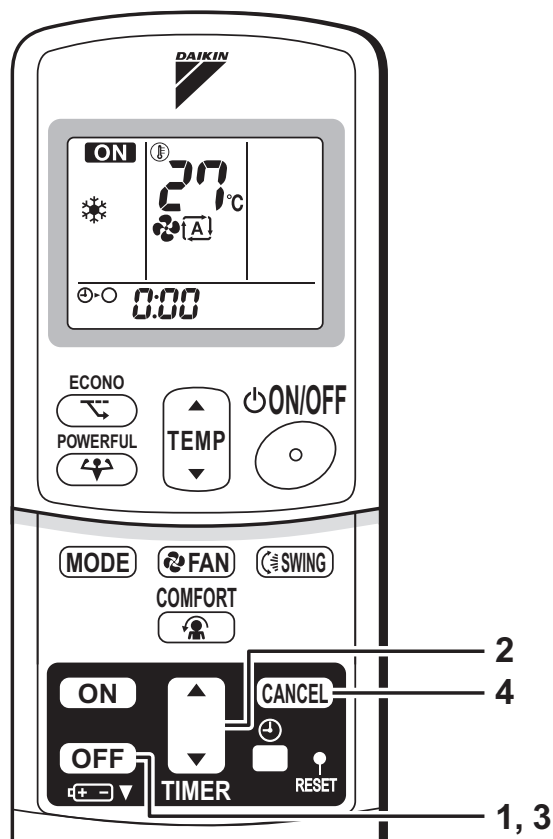
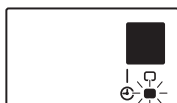

■ Для отмены операции ТАЙМЕР ВЫКЛ

4. Нажмите кнопку “ОТМЕНА”.

- Лампочка ТАЙМЕР гаснет.

ПРИМЕЧАНИЕ

- При действии функции ТАЙМЕР текущее время не отображается.
- После начала операции ТАЙМЕР ВКЛ, ТАЙМЕР ВЫКЛ значение времени хранится в памяти. (При замене батареек дистанционный блок управления содержимое памяти стирается.)
- При эксплуатации блока с использованием функции ТАЙМЕР ВКЛ/ВЫКЛ фактическая продолжительность работы может отличаться от времени, введенного пользователем.

■ НОЧНОЙ РЕЖИМ

Если задано значение ТАЙМЕР ВЫКЛ, кондиционер автоматически корректирует значение температуры (повышает на 0,5°C в режиме ОХЛАЖДЕНИЕ, понижает на 2,0°C в режиме НАГРЕВ) для предотвращения избыточного охлаждения (нагрева) по сравнению с комфортным для сна уровнем.

■ Для использования операции ТАЙМЕР ВКЛ

- Проконтролируйте правильность показаний часов. При нарушении этих показаний установите текущее время (стр. 9.).

1. Нажмите кнопку “ТАЙМЕР ВКЛ”.

Отображается 6:00.

Мигает .

2. Нажимайте кнопку “Установка ТАЙМЕРА” до тех пор, пока не установится требуемое значение времени.

- Каждое нажатие любой из кнопок приводит к приращению или уменьшению значения времени на 10 минут. Удержание любой из кнопок в нажатом состоянии ускорит изменение значений.

3. Заново нажмите кнопку “ТАЙМЕР ВКЛ”.

- Загорается лампочка ТАЙМЕР.

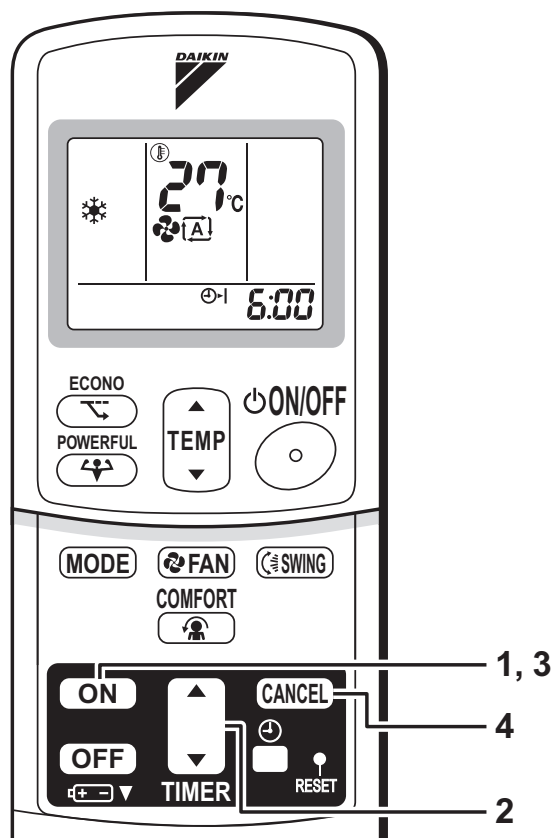
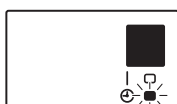

■ Для отмены операции ТАЙМЕР ВКЛ

4. Нажмите кнопку “ОТМЕНА”.

- Лампочка ТАЙМЕР гаснет.

■ Комбинированное использование функций ТАЙМЕР ВКЛ и ТАЙМЕР ВЫКЛ

- Ниже приводится пример совместного использования двух таймеров.

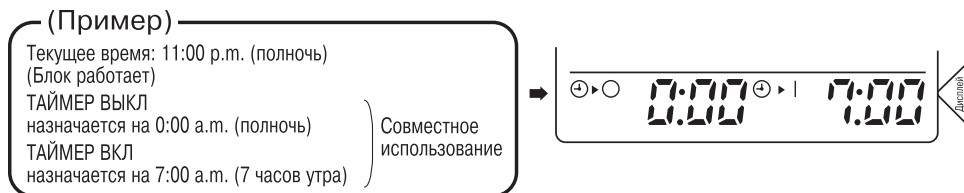

ВНИМАНИЕ

■ В указанных ниже случаях необходимо задавать показания таймера заново.

- После перевода выключателя в состояние ВЫКЛ.
- После отказа питания.
- После замены батареек в дистанционный блок управления.

Уход и очистка



ПРЕДОСТЕРЕЖЕНИЕ Перед очисткой обязательно прекратите работу и переведите выключатель в положение **ВЫКЛ.**

Блоки

■ Комнатный блок, наружный блок и дистанционный блок управления

1. Протирайте их сухой мягкой материей.

■ Лицевая панель

1. Откройте лицевую панель.

- Возьмитесь за панель в местах углублений на основном блоке (2 углубления с правой и левой стороны) и поднимите ее до упора.

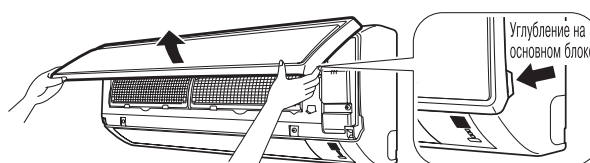

2. Снимите лицевую панель.

- Поднимая лицевую панель, сдвиньте ее вправо и потяните к передней стороне. Левая ось вращения отсоединится. Сдвиньте правую ось вращения влево и потяните ее к передней стороне для снятия.

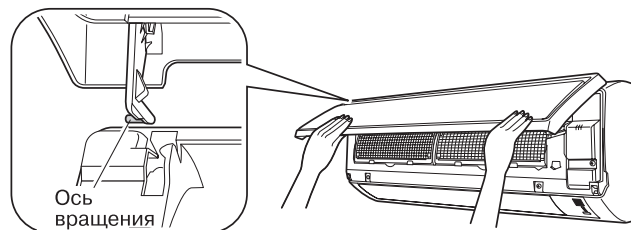

3. Прикрепите лицевую панель.

- Выровняйте правую и левую оси вращения лицевой панели с пазы и протолкните их.
- Осторожно закройте лицевую панель. (Нажмите на лицевую панель с обоих концов и по центру.)

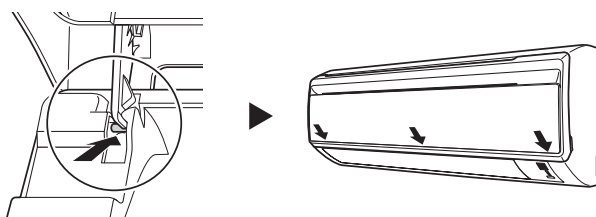

ПРЕДОСТЕРЕЖЕНИЕ

- Не прикасайтесь к металлическим деталям комнатного блока. Прикосновение к этим деталям может привести к травме.
- При снятии или креплении лицевой панели пользуйтесь прочной и устойчивой подставкой и внимательно контролируйте предпринимаемые шаги.
- При снятии или креплении лицевой панели надежно придерживайте панель рукой для предотвращения ее падения.
- Для очистки пользуйтесь водой с температурой не выше 40°C, бензин, керосин, разжижитель, другие летучие масла, полировочные составы, щетки с жесткой щетиной или какие-либо другие подручные средства.
- После очистки убедитесь в плотном закрытии лицевой панели.

Фильтры

1. Откройте лицевую панель. (стр. 18.)

- Возьмитесь за панель в местах углублений на основном блоке (2 углубления с правой и левой стороны) и поднимите ее до упора.

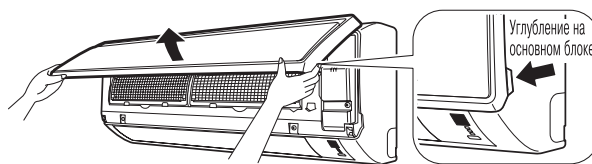

2. Вытяните наружу воздушные фильтры.

- Переместите немного вверх петлю в центре каждого воздушного фильтра и затем потяните его вниз.

3. Снимите фотокаталитический титан-апатитовый фильтр очистки воздуха.

- Удерживайте каркас за наружные выточки и расцепите 4 кулачковых захвата.

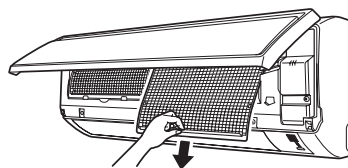

4. Очистите или замените каждый из фильтров.

См. рисунок.

- При удалении оставшейся воды, не скручивайте фильтр.

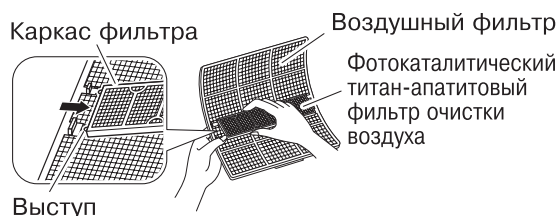

5. Установите воздушный фильтр и Фотокаталитический титан-апатитовый фильтр очистки воздуха на прежние позиции и закройте лицевую решетку.

- Зацепите захватные кулачки фильтров за пазы лицевой панели. Медленно закройте лицевую панель и толчком зафиксируйте ее в трех точках. (по одной с каждой боковой стороны и посередине.)
- Воздушный фильтр и фотокаталитический титан-апатитовый фильтр очистки воздуха имеют симметричную форму в горизонтальном направлении.

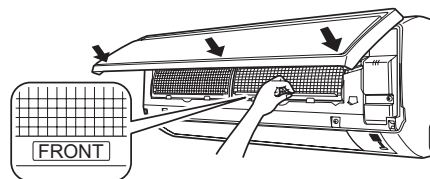

■ Воздушный фильтр

1. Промойте воздушные фильтры водой или очистите их с помощью пылесоса.

- Если удаление пыли затруднено, промойте фильтры нейтральным моющим средством, разбавленным в теплой воде, и затем просушите их в тени.
- Рекомендуется выполнять очистку воздушных фильтров через каждые 2 недели.

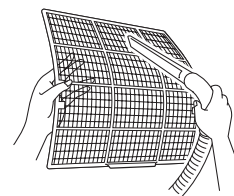

■ Фотокаталитический титан-апатитовый фильтр очистки воздуха.

Свойства фотокаталитического титан-апатитового фильтра очистки воздуха можно восстановить путем промывки фильтра водой через каждые 6 месяцев. Рекомендуется производить его замену раз в 3 года.

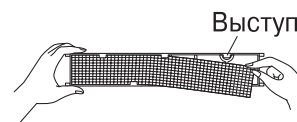

[Техническое обслуживание]

1. Удалите пыль с помощью пылесоса и слегка промойте водой.
2. Если он очень грязный, замочите его на 10 - 15 минут в воде с разбавленным нейтральным моющим средством.
3. Не снимайте фильтр с каркаса при промывке водой.
4. После промывки встряхните для удаления оставшейся воды и высушите в тени.
5. При удалении оставшейся воды, не скручивайте фильтр.

[Замена]

1. **Снимите выступы на раме фильтра и вставьте новый фильтр.**
 - Выбросьте старый фильтр в несжигаемые отходы.

ПРИМЕЧАНИЕ

- Работа с загрязненными фильтрами:
(1) невозможность дезодорирования воздуха. (2) невозможность очистки воздуха.
(3) результирующее ухудшение нагрева или охлаждения. (4) возможное появление запаха.
- Для заказа фотокаталитического титан-апатитового фильтра очистки воздуха обращайтесь по месту приобретения кондиционера.
- Выбросьте старый фильтр в несжигаемые отходы.

Пункт	№ компонента
Фотокаталитический титан-апатитовый фильтр очистки воздуха. (без рамы) 1 комплекта	KAF970A46

Контроль

Убедитесь в том, что основание, подставка и другая арматура наружного блока не повреждены и не содержат следов коррозии.

Удостоверьтесь в отсутствии препятствий свободному прохождению воздуха через впускное и выпускное отверстия комнатного и наружного блоков.

Проконтролируйте равномерность дренажного потока из дренажного шланга при выполнении операций ОХЛАЖДЕНИЕ или СУШКА.

- Отсутствие дренажных вод может свидетельствовать о вытекании воды из комнатного блока. В этом случае прекратите работу и проконсультируйтесь в центре сервисного обслуживания.

■ Подготовка к длительному простоему

1. **В удобное время установите режим “только ВЕНТИЛЯТОР” на несколько часов для просушки устройства изнутри.**
 - Нажмите “селекторную кнопку РЕЖИМ” и выберите режим “ВЕНТИЛЯТОР”.
 - Нажмите кнопку “ВКЛ/ВЫКЛ” и запустите операцию.
2. **После остановки работы, отключите выключатель комнатного кондиционера.**
3. **Очистите воздушные фильтры и установите их на место.**
4. **Извлеките батарейки из дистанционный блок управления.**

Поиск неисправностей

Указанные ниже случаи не являются нарушениями работы.

Перечисляемые ниже случаи не являются неисправностями кондиционера, но заслуживают некоторых пояснений. Это не препятствует продолжению работы.

Случай	Пояснение
Операция запускается с заметной задержкой. <ul style="list-style-type: none"> • При нажатии кнопки ВКЛ/ВЫКЛ вскоре после останова операции. • При повторном выборе режима. 	<ul style="list-style-type: none"> • Это имеет целью защиту кондиционера. Необходимо выждать примерно 3 минуты.
Выпуск потока горячего воздуха начинается не сразу после запуска операции нагрева.	<ul style="list-style-type: none"> • Кондиционер прогревается. Необходимо подождать 1 – 4 минуты. (Система рассчитана на начальный выпуск воздуха лишь по достижении определенной температуры.)
Операция нагрева внезапно прекращается, и слышен плавный звуковой сигнал.	<ul style="list-style-type: none"> • Система удаляет обледенение с наружного блока. Необходимо выдержать паузу порядка 3 – 8 минут.
Из наружного блока вытекает вода или выпускается пар.	<ul style="list-style-type: none"> ■ В режиме НАГРЕВ <ul style="list-style-type: none"> • Образовавшийся на наружном блоке иней превращается в воду или пар в процессе размораживания кондиционера. ■ В режиме НАГРЕВ или СУШКА <ul style="list-style-type: none"> • Содержащаяся в воздухе влага конденсируется в воду на охлажденной поверхности труб наружного блока и просачивается наружу.
От комнатного блока исходит туман.	<ul style="list-style-type: none"> ■ Это происходит при охлаждении и превращении в туман воздуха в помещении под воздействием потоков холодного воздуха в режиме охлаждения.
От комнатного блока исходит запах.	<ul style="list-style-type: none"> ■ Это происходит при поглощении блоком имеющихся в помещении запахов от мебели, сигарет и других предметов и испускании их вместе с потоком воздуха. (В этом случае рекомендуется квалифицированная промывка комнатного блока. Обратитесь за сервисной помощью по месту приобретения кондиционера.)
Вентилятор наружного блока вращается при неработающем кондиционере.	<ul style="list-style-type: none"> ■ После останова работы: <ul style="list-style-type: none"> • Вентилятор наружного блока продолжает вращаться еще в течение 60 секунд для защиты системы. ■ При неработающем кондиционере: <ul style="list-style-type: none"> • При очень высокой температуре наружного воздуха вентилятор наружного блока начинает вращаться с целью защиты системы.
Операция внезапно прекращается. (Лампочка ОПЕРАЦИЯ светится.)	<ul style="list-style-type: none"> ■ С целью защиты системы предусмотрен останов кондиционера при внезапных сильных колебаниях напряжения. Работа автоматически возобновляется по истечении примерно 3 минут.
На дисплее не отображаются сигналы дистанционного управления. Низкая чувствительность дистанционного управления. Дисплей затемнен или имеет низкую контрастность. Дисплей не реагирует на команды.	<ul style="list-style-type: none"> • Батарейки разряжаются и пульт дистанционного управления работает с перебоями. Замените все батарейки на новые щелочные батарейки размера ААА. Подробные сведения приведены в разделе “Для установки батареек” данного руководства. (стр. 7.) * Если имеется кнопка переустановки, нажмите эту кнопку переустановки после замены батареек.

Повторите проверку.

Перед вызовом специалиста по ремонту, пожалуйста, продублируйте проверку.

Случай	Контроль
Кондиционер не работает. (Не светится лампочка ОПЕРАЦИЯ.)	<ul style="list-style-type: none">• Возможно нахождение выключателя в положении ВЫКЛ или перегорание предохранителя• Возможен отказ источника питания• Возможно отсутствие батареек в дистанционный блок управления• Возможно ошибочное задание показаний таймера
Недостаточный нагревательный (охлаждающий) эффект.	<ul style="list-style-type: none">• Возможно загрязнение воздушных фильтров• Возможно наличие препятствий потоку воздуха через отверстия впуска или выпуска воздуха наружного и комнатного блоков• Возможно неправильное задание температуры• Возможно наличие незакрытых окон или дверей• Возможны ошибки при задании значений скорости потока воздуха и направления воздушного потока
Работа внезапно прерывается. (Мигает лампочка ОПЕРАЦИЯ.)	<ul style="list-style-type: none">• Возможно загрязнение воздушных фильтров• Возможно наличие препятствий потоку воздуха через отверстия впуска или выпуска воздуха наружного и комнатного блоков <p>Очистите воздушные фильтры или удалите все препятствия и переведите выключатель в положение ВЫКЛ. Далее вновь установите его в положение ВКЛ и попытайтесь ввести в действие кондиционер с помощью дистанционный блок управления. Если лампочка по-прежнему мигает, обратитесь по месту приобретения кондиционера за помощью к специалисту.</p>
Во время работы нарушается нормальное функционирование.	<ul style="list-style-type: none">• Нарушение работы кондиционера может быть вызвано грозовыми разрядами или радиоволнами. Переведите выключатель в положение ВЫКЛ, затем вновь установите его в положение ВКЛ и попытайтесь ввести в действие кондиционер с помощью дистанционный блок управления.

Немедленно вызывайте специалиста по сервисному обслуживанию.



ПРЕДУПРЕЖДЕНИЕ

- При возникновении аномальной ситуации (например, при появлении запаха от горения) прекратите работу и переведите выключатель в положение ВЫКЛ.
Продолжение работы в аномальной ситуации может привести к неисправностям, поражению электрическим током или пожару.
Обратитесь за сервисной помощью по месту приобретения кондиционера.
- Не пытайтесь самостоятельно ремонтировать или модифицировать кондиционер.
Ошибки в работе могут вызвать поражение электрическим током или явиться причиной пожара.
Обратитесь за сервисной помощью по месту приобретения кондиционера.

При возникновении любого из перечисляемых ниже симптомов немедленно вызывайте специалиста по сервисному обслуживанию.

- Шнур подачи питания поврежден или сильно нагрет.
- Кондиционером во время работы издаются посторонние звуки.
- Работа часто прерывается срабатыванием предохранительного выключателя, плавкого предохранителя или выключателя тока утечки заземления.
- Часто нарушается функционирование выключателя или кнопки.
- Имеется запах от горения.
- Из комнатного блока вытекает вода.



Переведите выключатель в положение ВЫКЛ и вызовите специалиста по сервисному обслуживанию.

■ После отказа питания
Кондиционер автоматически возобновляет работу примерно через 3 минуты. Следует выдержать небольшую паузу.

■ Грозовой разряд
Если поблизости действуют грозовые разряды с возможным поражающим эффектом, прекратите работу и переведите выключатель в положение ВЫКЛ.

Утилизация отходов



Ваше изделие и батарейки, входящие в комплектацию пульта, помечены этим символом. Этот символ означает, что электрические и электронные изделия, а также батарейки, не следует смешивать с несортированным бытовым мусором. На батарейках под указанным символом иногда отпечатан химический знак, который означает, что в батарейках содержится тяжелый металл выше определенной концентрации. Встречающиеся химические знаки:

- Pb: свинец (>0,004%)

Не пытайтесь демонтировать систему самостоятельно: демонтаж изделия, удаление холодильного агента, масла и других частей должны проводиться квалифицированным специалистом в соответствии с местным и общегосударственным законодательством.

Агрегаты и отработанные батарейки необходимо сдавать на специальную перерабатывающую станцию для утилизации, переработки и вторичного использования. Обеспечивая надлежащую утилизацию, вы способствуете предотвращению отрицательных последствий для окружающей среды и здоровья людей. За более подробной информацией обращайтесь к монтажнику или в местные компетентные органы.

Рекомендуется периодическое техническое обслуживание.

В определенных условиях эксплуатации несколько сезонов работы могут привести к загрязнению внутренних частей кондиционера, что вызывает ухудшение функционирования. Рекомендуется наряду с регулярной очисткой устройства самим пользователем привлекать специалиста для периодического технического обслуживания. За помощью специалиста по техобслуживанию обратитесь по месту приобретения кондиционера. Затраты на техническое обслуживание оплачиваются пользователем.

Важная информация об используемом хладагенте.

Данное изделие содержит имеющие парниковый эффект фторированные газы, на которые распространяется действие Киотского протокола.

Марка хладагента: **R410A**

Величина ПГП⁽¹⁾: **1975**

(1) ПГП = потенциал глобального потепления

В соответствии с общеевропейским или местным законодательством может быть необходима периодическая проверка на наличие утечек хладагента. За более подробной информацией обращайтесь к своему местному дилеру.

Диагностика неисправностей.

ДИАГНОСТИКА НЕИСПРАВНОСТЕЙ С ПОМОЩЬЮ ДИСТАНЦИОННЫЙ БЛОК УПРАВЛЕНИЯ

В сериях ARC433 в секциях дисплея температуры на основном блоке отображаются соответствующие коды.

1. Если нажать и удерживать кнопку отмены таймера в течение 5 секунд, в секции дисплея температуры будет мигать "00".



2. Нажмите кнопку отмены таймера несколько раз, до тех пор, пока не будет слышна длительная звуковая посылка.

- Индикация кода меняется, как показано ниже, и слышен длинный звуковой сигнал.

	КОД	СМЫСЛОВОЕ ЗНАЧЕНИЕ
СИСТЕМА	00	НОРМАЛЬНОЕ СОСТОЯНИЕ
	UA	НЕПРАВИЛЬНАЯ КОМБИНАЦИЯ КОМНАТНОГО БЛОКА И НАРУЖНОГО БЛОКА
	U0	НЕХВАТКА ХЛАДАГЕНТА
	U2	ПОНИЖЕННОЕ ИЛИ ПОВЫШЕННОЕ НАПРЯЖЕНИЕ В СЕТИ
	U4	НАРУШЕНИЕ ПЕРЕДАЧИ (МЕЖДУ КОМНАТНЫМ И НАРУЖНЫМ БЛОКАМИ)
КОМНАТНЫЙ БЛОК	A1	ДЕФЕКТ ПЕЧАТНОЙ ПЛАТЫ КОМНАТНОГО БЛОКА
	A5	РЕГУЛЯТОР ВЫСОКОГО ДАВЛЕНИЯ ИЛИ ПРОТИВООБЛЕДЕНИТЕЛЬНОЕ УСТРОЙСТВО
	A6	НЕИСПРАВНОСТЬ ДВИГАТЕЛЯ ВЕНТИЛЯТОРА
	C4	НЕИСПРАВНОСТЬ ДАТЧИКА ТЕМПЕРАТУРЫ ТЕПЛООБМЕННИКА
	C9	НЕИСПРАВНОСТЬ ДАТЧИКА ТЕМПЕРАТУРЫ ВСАСЫВАЕМОГО ВОЗДУХА
НАРУЖНЫЙ БЛОК	EA	ОШИБКА ПЕРЕКЛЮЧАТЕЛЯ ОХЛАЖДЕНИЯ-НАГРЕВА
	E1	НЕИСПРАВНОСТЬ ПЕЧАТНОЙ ПЛАТЫ
	E5	ПЕРЕГРУЗКА ПРИ ЗАПУСКЕ
	E6	ОШИБКА ПРИ ЗАПУСКЕ КОМПРЕССОРА
	E7	НЕИСПРАВНОСТЬ ДВИГАТЕЛЯ ВЕНТИЛЯТОРА ПОСТОЯННОГО ТОКА
	F3	РЕГУЛИРОВКА ВЫСОКОЙ ТЕМПЕРАТУРЫ ВЫПУСКНОЙ ТРУБЫ
	F6	РЕГУЛЯТОР ВЫСОКОГО ДАВЛЕНИЯ (ПРИ ОХЛАЖДЕНИИ)
	H0	НЕИСПРАВНОСТЬ ДАТЧИКА
	H6	ОСТАНОВ РАБОТЫ ПО ПРИЧИНЕ НЕПРАВИЛЬНОГО ПОЛОЖЕНИЯ ДАТЧИКА ОБНАРУЖЕНИЯ
	H8	АНОМАЛИЯ СТ
	H9	НЕИСПРАВНОСТЬ ДАТЧИКА ТЕМПЕРАТУРЫ ВСАСЫВАЕМОГО ВОЗДУХА
	J3	НЕИСПРАВНОСТЬ ДАТЧИКА ТЕМПЕРАТУРЫ ВЫПУСКНОЙ ТРУБЫ
	J6	НЕИСПРАВНОСТЬ ДАТЧИКА ТЕМПЕРАТУРЫ ТЕПЛООБМЕННИКА
	L3	НЕИСПРАВНОСТЬ НАГРЕВА ЭЛЕКТРИЧЕСКИХ КОМПОНЕНТОВ
	L4	ВЫСОКАЯ ТЕМПЕРАТУРА НА ТЕПЛОТВОДЕ ИНВЕРТОРНОЙ СХЕМЫ
L5	ПЕРЕГРУЗКА ПО ТОКУ НА ВЫХОДЕ	
P4	НЕИСПРАВНОСТЬ ДАТЧИКА ТЕМПЕРАТУРЫ ТЕПЛОТВОДА ИНВЕРТОРНОЙ СХЕМЫ	

ПРИМЕЧАНИЕ

1. Короткая и две длительные звуковые посылки подряд указывают на несоответствующие коды.
2. Для отмены дисплея кодов, нажмите кнопку отмены таймера и удерживайте ее в течение 5 секунд. Дисплей кодов также выключится сам, если в течение 1 минуты не будет нажата никакая кнопка.

DAIKIN INDUSTRIES CZECH REPUBLIC s.r.o.

U Nove hospody 1/1155, 301 00 Plzen Skvrmany, Czech republic

DAIKIN EUROPE NV

Zandvoordestraat 300, B-8400 Ostende, Belgium
www.daikineurope.com

